

# mini-pro

## 迷你推流切换台

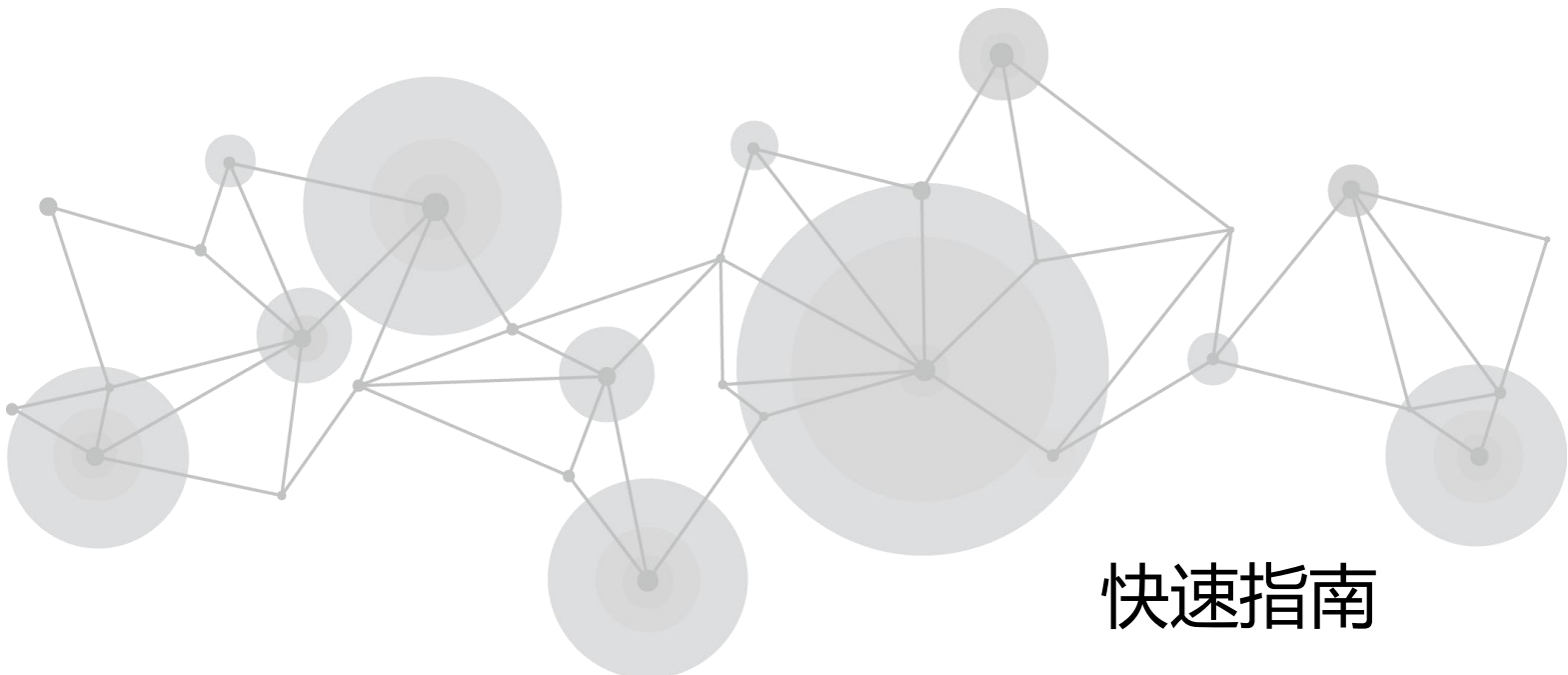

快速指南

# 目录

产品概述 .....	2
主要特点 .....	2
前面板图示 .....	3
接口面板图示 .....	4
产品安装 .....	5
产品使用 .....	7
菜单介绍 .....	7
画中画 .....	7
PTZ 控制 .....	9
场景保存 .....	10
场景预设切换 .....	10
音频设置 .....	12
绑定 TAO 云平台 .....	13

# 产品概述

## 主要特点

- 迷你直播切换台，易于携带
- 2 寸 TFT 触摸屏可实现图标化菜单操作，也可监看输入信号
- 4 路 HDMI 2.0 输入，支持最大分辨率 4K@60, 支持 HDCP 1.4
- 2 路 HDMI 1.3 输出，支持监看多画面预览窗口、主输出窗口或选择输入独立输出
- 支持 4 路 HDMI 内嵌音频和 2 路外接音频混音
- 支持 T-Bar 切换，支持多达 15 种切换特效
- 支持直通快切模式或者预览切换模式
- USB 2.0 录制功能，支持 exFAT 与 FAT32 格式录制，最大录制码率可达 16Mbps
- USB 3.0 支持被电脑和手机识别为 USB 摄像头进行直播推流，支持 YUY2 格式以及 MJPG 格式
- 支持网口推流，通过 RTMP(S)可实现最多 2 个平台同时推流
- 支持对 4 台 PTZ 独立进行云台、变焦、聚焦控制，并支持快速保存和调用场景与机位
- 五向摇杆和调焦器（上下键）可用于快速操控支持 IP VISCA 协议的 PTZ 摄像机
- 支持 Chroma Key 色度抠像，支持绿色、蓝色等多种颜色实时抠像
- 支持 APP 控制，兼容移动端设备和桌面操作系统

## 前面板图示

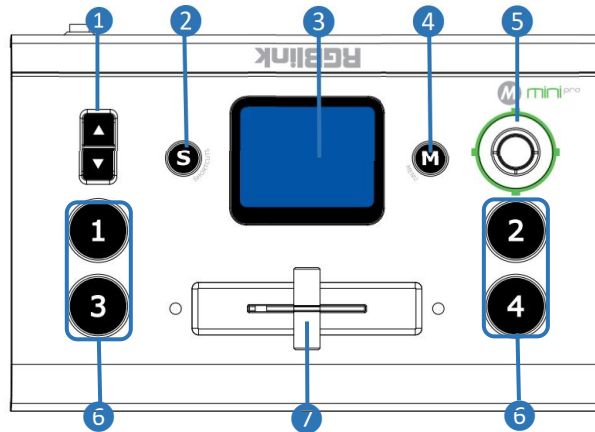

序号	内容	描述
①	上下键	<ul style="list-style-type: none"> <li>快捷调用菜单下：用于调节主输出音量。</li> <li>画中画模式下：用于等比调整图层大小。</li> <li>PTZ 控制状态下：用于调整摄像机焦距。</li> <li>IP 设置下：调整 IP 数值大小。</li> </ul>
②	S 快捷调用键	轻按进入快速操作界面：含八个场景调用按键，输出音量调整，录制开关，推流开关。
③	2 寸触摸屏	<ul style="list-style-type: none"> <li>通过触摸屏的操作实现 mini-pro 的菜单控制和监看 4 路输入信号。</li> <li>PTZ 控制状态下：实时监控摄像机画面。轻按保存当前设定画面，并形成调用按键。</li> </ul>
④	M 菜单键	<ul style="list-style-type: none"> <li>轻按按键                             <ul style="list-style-type: none"> <li>四信号监看界面下：轻按进入菜单界面。</li> <li>菜单界面下：轻按可以进入四信号监看界面。</li> <li>非监看界面和菜单界面下：轻按返回上一个操作界面。</li> </ul> </li> <li>长按按键                             <ul style="list-style-type: none"> <li>非四信号监看界面下：长按进入四信号监看界面。</li> <li>四信号监看界面下：长按可锁定键盘。再次长按进行解锁。</li> </ul> </li> </ul>
⑤	五向摇杆	<ul style="list-style-type: none"> <li>上下左右移动摇杆                             <ul style="list-style-type: none"> <li>主菜单界面下：实现图标的移动以选择菜单项。</li> <li>摄像机控制状态下：用于控制摄像机云台。</li> <li>非摄像机控制状态下：用于调整子画面位置。</li> </ul> </li> <li>轻按摇杆                             <ul style="list-style-type: none"> <li>进入下一级菜单。</li> <li>摄像机控制状态下：修改摄像机速度。</li> <li>非摄像机控制状态下：轻按进入摄像机控制界面。</li> </ul> </li> </ul>
⑥	①②③④	<ul style="list-style-type: none"> <li>对应 4 路输入信号。</li> <li>灯不亮：无输入信号。</li> <li>白灯常亮：有输入源但未被选中。</li> <li>绿灯闪烁：预监输出状态。</li> <li>红灯常亮：主输出状态。</li> </ul>
⑦	T-Bar	<ul style="list-style-type: none"> <li>按照选择的切换特效手动在预监和主输出之间进行转换。</li> </ul>

# 接口面板图示

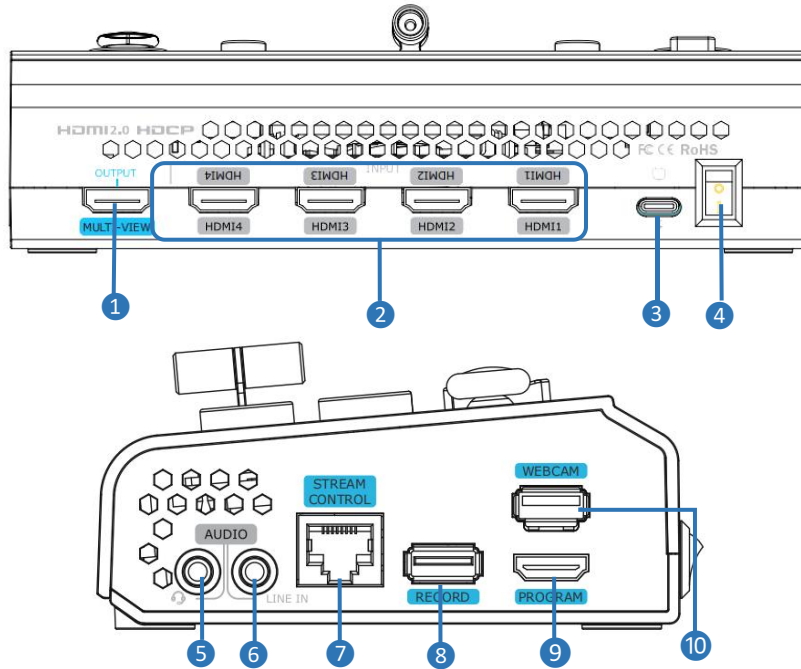

序号	接口	描述
①	HDMI 多画面预览输出口	默认多画面预览输出，可选择主输出、HDMI 1~4、AUX 输出。
②	HDMI 1~4 输入接口	<ul style="list-style-type: none"> <li>四个 HDMI 输入接口，可连接高清摄像机，电脑等输入源。</li> <li>输入分辨率最大支持 4K 并向下兼容。</li> </ul>
③	USB-C 电源接口	支持 PD 协议，12V/1.5A。
④	电源开关	船型开关，向下可打开。
⑤	耳麦接口	耳麦接口，通过耳麦分离线，可以将该接口分成一路无源 MIC 输入和一路音频输出。
⑥	LINE IN	有源音频输入，可以接手机、电脑或者音频控台。
⑦	千兆网口	<ul style="list-style-type: none"> <li>控制：连接摄像机，直接控制摄像机。</li> <li>推流：连接互联网，可用于网络直播。</li> <li>APP 控制：连接与设备处于同一网段的电脑/平板/手机即可通过 APP 控制设备。</li> </ul>
⑧	RECORD	插入移动固态硬盘或 U 盘可以直接录制 PGM 主输出的音视频。
⑨	HDMI 主输出口	主输出口，默认输出实时画面，可选择输出多画面观看画面、测试彩条。
⑩	WEBCAM	USB 推流接口：通过第三方推流软件采集画面，推送到直播平台进行直播。

# 产品安装



## 连接信号源

通过 HDMI 连接线将电脑、笔记本、摄像机或 DVD 等输入源连接至 mini-pro 的 HDMI IN 接口。

## 连接监看设备

通过 HDMI 线将多画面输出口 (MULTI-VIEW) 和主输出口 (PROGRAM) 分别连接到带有 HDMI 输入接口的监视器上，可以同时监看预览画面和主输出画面。



## 连接麦克风和外接监听设备

mini-pro 具有两路音频输入，用户可连接麦克风至 MIC IN/LINE IN 接口。mini-pro 具有一路音频输出，用户可连接音响或耳机至 AUDIO OUT 接口。

## 连接 USB 接口进行直播推流

带有 WEBCAM 标记的 USB 接口可用于视频采集。使用 USB 线连接 mini-pro 与电脑，mini-pro 将被识别为一路 USB 摄像头信号源。





## 连接网口进行直播推流

使用网线连接 mini-pro 的千兆网口，用户可以直接推流到直播平台。

## 连接 USB 接口进行录制

mini-pro 支持通过带 RECORD 标识的 USB 接口将流媒体内容录制到外接的 USB 存储设备。（如固态硬盘或 U 盘）

 **注意：**使用前请先将硬盘或者 U 盘进行格式化。



## 连接电源

通过提供的电源适配器和 USB-C 电源线连接 mini-pro 与电源。

## 打开 mini-pro

连接好电源以及输入输出源后，向下按船型开机键便可开启 mini-pro。



# 产品使用

## 菜单介绍



### 进入菜单

轻按 mini-pro 前面板上的【M】键，2 寸触摸全彩显示屏会进入菜单界面。

### 菜单介绍

轻触相应的图标可快速进入对应的功能管理界面，左右滑动可切换菜单列表。



## 画中画

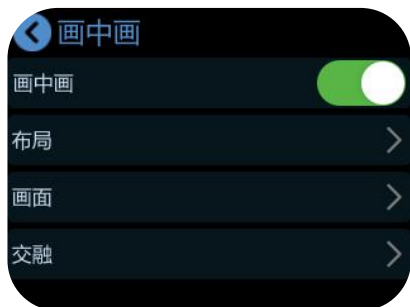

### 进入画中画菜单

轻按【M】键进入菜单界面。点击【画中画】图标，进入画中画配置界面。

### 设置画中画布局

点击【布局】进入布局选择界面。共 10 种布局可选择。









## 调整图层大小和位置

选择完主/子图层信号后，可以轻触【画面】界面的  图标，或使用上下键对主/子画面进行缩放和裁剪，通过五向摇杆调整主/子图层的水平位置和垂直位置。



## 抠图

轻按【M】键进入菜单界面。点击【色度抠图】图标，进入抠图参数设置界面。您可以选择打开或者关闭抠图，并选择颜色。通过【S】键切换不同选项后，可以轻触   或使用上下键对抠图参数进行更详细的调整。

## 选择图层

点击【画面】进入画面调整界面。您可以通过轻触触摸屏右侧中心位置的 A/B 或轻按摇杆选择主/子图层信号，通过轻按①②③④选择信号源。



## 设置交融效果

点击【交融】可使用 mini-pro 的交融功能将两个信号源画面的交界进行虚化处理，得到柔和过渡。

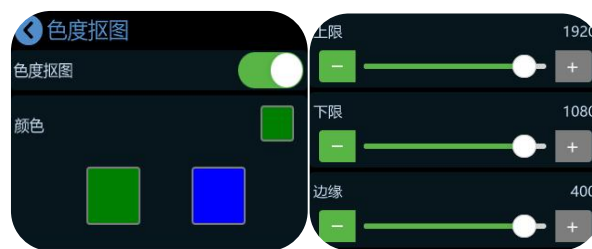

# PTZ 控制

## 控制多台 PTZ

轻按【M】键进入菜单界面。点击【PTZ】图标，进入摄像机控制界面。

mini-pro 支持设置摄像机数量，可同时控制 4 台摄像机，通过切换信号源来切换不同的摄像机。



## 手动设置 IP 地址

mini-pro 与控制摄像机的 IP 地址需处于同一网段。

设置 IP 地址时，轻触触摸屏或使用【S】键选择不同 IP 段，然后使用前面板的上下键调整 IP 地址的数值。

## 摄像机参数调节

在摄像机控制界面，用户可以调节 PTZ 摄像机的焦距，方位以及转速。



## 使用上下键和五向摇杆

使用五向摇杆可以调整摄像机的转动角度；使用上下键可以调整摄像机的焦距。



# 场景保存

## 进入场景保存界面

轻按【M】键进入菜单界面。点击【场景】图标，进入场景保存界面。



## 保存场景

mini-pro 支持将当前场景保存到相应的存储场景 1~8 中。

- 黄色：正在使用的场景
- 绿色：已保存的场景
- 灰色：无保存场景

# 场景预设切换

## 进入场景调用界面

轻按【S】键进入场景快捷调用界面。



## 调用场景

点击即可快捷调用已保存的场景。

## 切换特效选择

mini-pro 提供 15 种切换特效。

轻按【M】键返回菜单界面，轻触【切换特效】选择切换效果。



## 切换模式选择

轻按【M】键进入菜单界面，轻触【模式】后可设置切换模式为快切模式或 T-Bar 模式。快切模式支持通过轻触

— + 或使用滑轨自定义切换时长。

## T-Bar 模式

选择该模式可以手动按照选择的切换特效在 PVW 预览和 PGM 主输出之间进行转换。



## 快切模式

选择快切模式可以通过前面板的①②③④信号选择按键进行 4 路信号的快速淡入淡出切换。

# 音频设置

## 默认配置

轻按【M】键进入菜单界面，轻触【音频】进入音频设置界面。

滑动滑轨可调整输出音量大小。轻触麦克风，线路，HDMI 1, HDMI 2, HDMI 3, HDMI 4 可对其输入音频进行更详细的设置。



## 线路输入和麦克风输入

mini-pro 具有**六个独立输入**，用于连接各种设备和音频源。mini-pro 具有一路麦克风输入和一路线路输入。

轻触麦克风/线路进入对应设置界面。您可以打开或者关闭

麦克风/线路。轻触   调整音频音量。



## HDMI 输入

mini-pro 的四个 HDMI 输入均支持混音和音频跟随视频。点击 HDMI 1/HDMI 2/HDMI 3/HDMI 4 即可对其输入音

频进行更详细的设置。轻触   可为每路 HDMI 输入调整音频音量。



# 绑定 TAO 云平台

## 获取验证码

轻按【M】键进入菜单界面，轻触【设置】>【TAO 云】进入界面如右图所示。

若该 mini-pro 未绑定 TAO 云平台，可通过该验证码进行绑定。



## 登录 | 注册 TAO 云平台

在浏览器输入 TAO 云平台网址进入云平台登陆界面。输入手机号、验证码后点击“登录 | 注册”进入首页。

 **注意：** TAO 云平台网址：<https://www.tao1live.cn>

## 进入设备绑定界面

进入 TAO 云平台后，点击“所有设备”>“绑定设备”后，输入设备名称（支持自定义）和验证码之后，点击“绑定”即可。

在“所有设备”界面，您可以查看已绑定设备的状态。

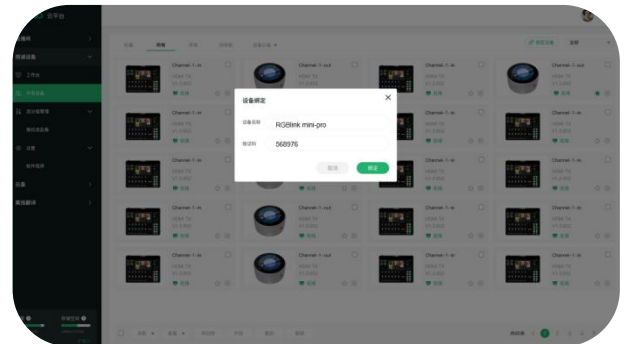

## 解绑设备

若想进行解绑，再次轻触“TAO 云”便会出现以下界面，选择“重新绑定”即可解绑。



mini pro



### 厦门视诚科技有限公司

- 电话: +86-592-5771197
- 传真: +86-592-5788216
- 客服热线: 4008-592-315
- 网站: <http://www.rgblink.cn>
- E-mail: [support@rgblink.com](mailto:support@rgblink.com)
- 地址: 厦门火炬高新区新科广场 3 号楼坂上社 37-3 号 601A 室

©2024 最终解释权归视诚科技所有