

ASK nano 无线投屏器

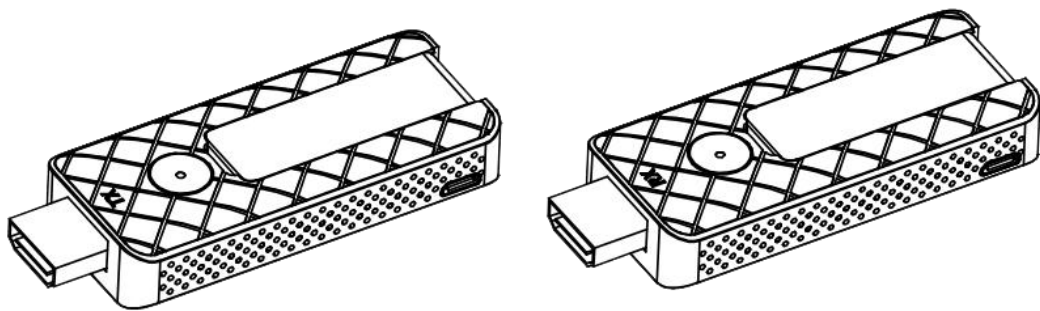

快速指南

视诚 **RGBlink**[®]

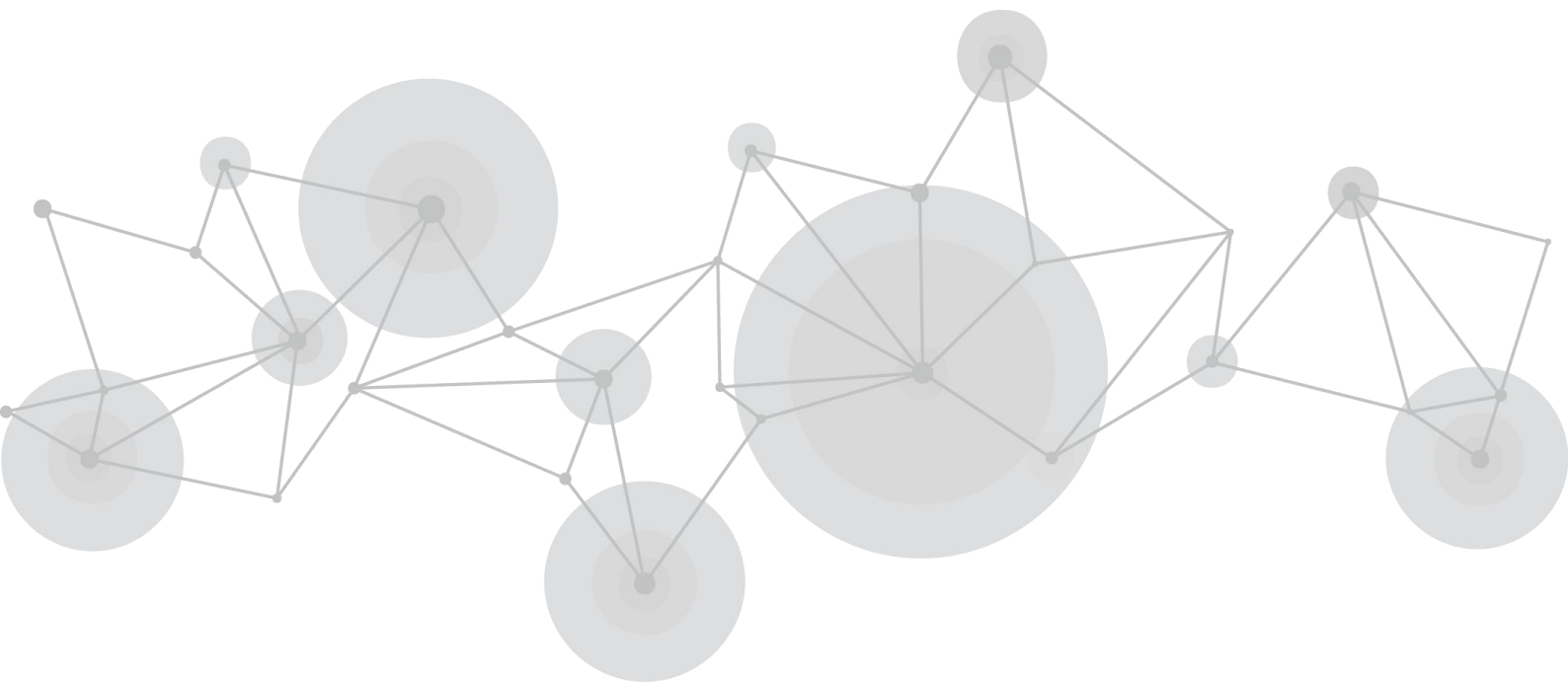

接口说明

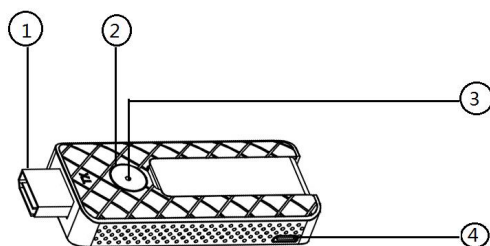

发送端 (TX)

发送端 (TX) 接口说明			
1	HDMI 接口, 连接电脑或者其他 HDMI 信号源	2	投屏按键
3	指示灯	4	MicroUSB 电源接口

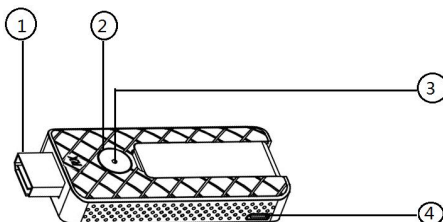

接收端 (RX)

接收端 (RX) 接口说明			
1	HDMI 接口, 连接显示器, 或者投影仪	2	模式切换按键。切换 TX/DLNA/AirPlay 模式和 Miracast 模式
3	指示灯	4	MicroUSB 电源接口

指示灯

发送端 TX	描述
红灯亮起	发送端正在开启
蓝灯闪烁	等待连接
蓝灯静止	连接成功, 已完成投屏

接收端 RX	描述
蓝色灯亮起	接收端已经上电

产品安装

TX 和 RX 配对

ASK nano 套装在出货前都会完成配对，但如果客户订购了额外的 TX，可以按如下的配对方法进行 TX、RX 配对：

(1) 判断 TX 与 RX 是否已经配对，可按以下步骤进行操作：

- ①将 RX 和 TX 先后接上电源，RX 的 HDMI 输出连接显示器的 HDMI 接口；
- ②此时，TX 会自动寻找最近的 RX 配对，5 秒后，TX 的按键灯显示为紫色，即配对成功可以投屏。

(2) 已配对过的若要重新配对，可按以下步骤进行操作：

- ①将 RX 和 TX 先后接上电源后，RX 的 HDMI 输出连接显示器的 HDMI 接口；
- ②长按 TX 按键 5 秒，清除之前的配对信息；
- ③重新拔插 TX 的电源，等待 2 秒后，TX 按键灯由红色变为蓝色，显示器画面显示配对成功；
- ④配对成功后，TX 的按键灯显示为紫色。

注：在 ASK nano 的无线自动配对中，TX 将自动与离它**最近**的 RX 进行配对。因此，在配对时，要注意配对的 RX 与 TX 的距离。

接收端（RX）安装

使用 microUSB-USB 电源线和电源适配器给 RX 上电，将 RX 的 HDMI 端直接插入大屏显示器，电视或者投影仪。

注：RX 必须供电，电源适配器需用户自己提供



发送端（TX）安装

- 1. 将 TX 端的 HDMI 插入电脑的 HDMI 口；
- 2. 红灯亮起，之后变成蓝灯闪烁，说明 TX 端已进入待投屏状态；
- 3. 此时按下投屏键，蓝色灯长亮说明投屏成功。



注：若投屏失败，拔下 TX，使用 microUSB 电源线和电源适配器给 TX 的 HDMI 接口供电，再将 TX 插入电脑的 HDMI 接口，蓝色灯亮起并闪烁说明 TX 端已进入待投屏状态，按下投屏键即可投屏成功。

产品使用

投屏

电脑 TX 投屏

将 Windows 或者苹果电脑接装上 TX，TX 端 HDMI 接电脑 HDMI，若无法进入投屏状态，则给 TX 供电，指示灯由红变闪烁蓝，轻按投屏键，电脑的画面即投屏到 RX 端的屏幕上，再按一次投屏键，即可退出投屏。

手机投屏

苹果手机投屏

选择苹果手机投屏的两种模式：“屏幕镜像”和“流模式”可在网页菜单上完成。无论是“屏幕镜像”或者“流模式”都需要苹果手机在 TX/DLNA/AirPlay 模式下连入 RX 的热点。

方法如下：

1. 在设置中搜索 RX 的自身的热点，WIFI 通常名称是 ASK nano-XXXXXX 连接，初始密码 12345678 或者查看 RX 的待机界面上左上角显示的密码。
2. 在通用设置中打开“屏幕镜像”，利用手机自身的投屏功能将手机画面投屏到大屏上。

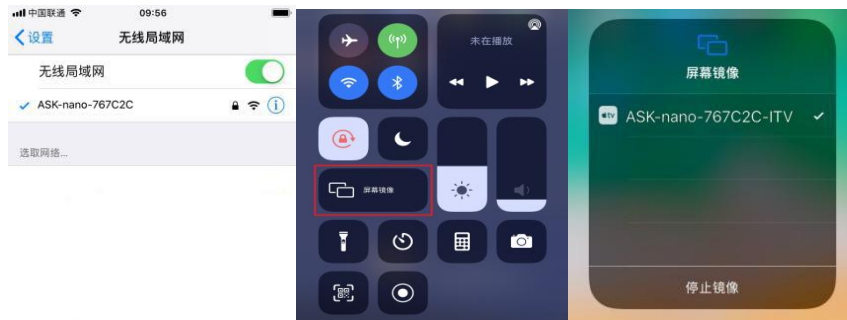

安卓手机投屏

情况 1:

安卓手机投屏有两种模式，Miracast 和 TX/DLNA/AirPlay。

切换两种模式的方法是轻按 RX 端的模式切换键。

在 TX/DLNA/AirPlay 状态下，安卓手机可以投屏图片和视频，在 Miracast 模式下，安卓手机可以投屏手机当前的实际画面。

TX/DLNA/AirPlay 模式

在这个模式安卓手机的投屏方法和苹果手机的投屏方法是一样，都需要连接 RX 本身的热点，具体方法如下：

1. 在设置中搜索 RX 的自身的热点，WIFI 通常名称是 ASK nano-XXXXXX 连接，初始密码 12345678 或者查看 RX 的待机界面上左上角显示的密码。
2. 在通用设置中打开“无线投屏”，在无线投屏列表选中 ASK nano 的设备，利用手机自身的投屏功能将手机画面投屏到大屏上。



Miracast 模式

在 Miracast 模式下安卓手机的投屏方法如下：

1. 按下 RX 端的模式切换键进入 Miracast 模式，RX 端的屏幕上显示“Miracast 模式”。
2. 打开通用列表里的“无线投屏”，在无线投屏的列表中选择 ASK nano 设备。

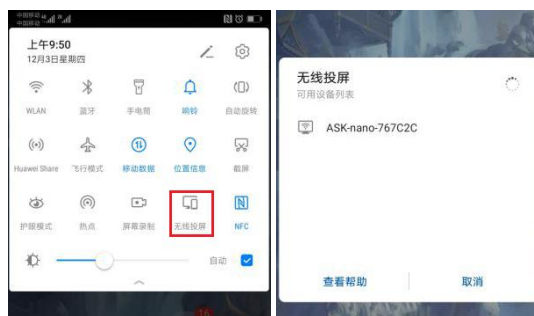

注：选择“无线投屏”时手机会弹出打开 WLAN 设置的要求，选择“是”即可，手机无需真的连入任一局域网 WIFI。

情况 2:

若使用如下图所示标配的 2.4G 无线安卓模式兼容线连接 RX 与电源，则安卓手机投屏无需切换两种模式。



操作步骤如下：

1. 将 2.4G 兼容线连接 RX 的 microUSB 接口与电源，
2. 在设置中搜索 RX 的自身的热点，WIFI 的名称通常是 ASK nano-XXXXXX 连接，初始密码 12345678 或者查看 RX 的待机界面上左上角显示的密码。
3. 打开通用列表里的“无线投屏”，在无线投屏的列表中选择 ASK nano 设备，将手机的实时画面投至显示器。

菜单

RX 接入显示器后，进入主页面，主页面出货默认为英文画面。如需更换中文主页可进入网页菜单进行更换。

进入菜单的方法如下：

1. 手机或者电脑在 WIFI 连接中选择本台 RX 的热点如上图的 ASK nano 的 RX 热点名称为：ASK nano-XXXXXX, 密码为：12345678
2. 连上 ASK nano 的 RX 热点后，手机或者电脑在网页网址栏中输入本台 RX 的 IP，如上图的 RX IP：192.168.43.1
3. 进入网页菜单。

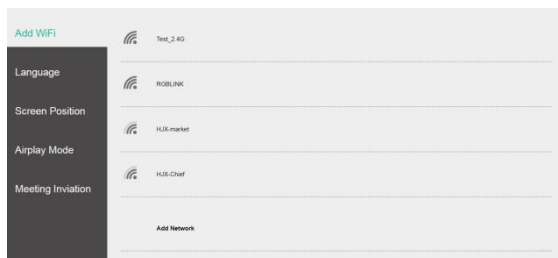

切换语言

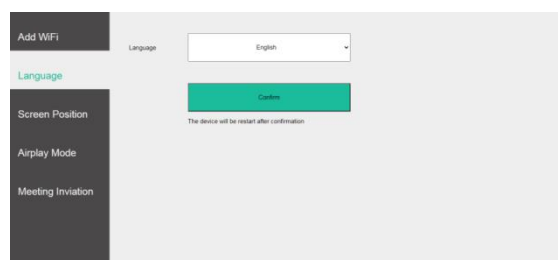

点击 Language 栏，在下拉菜单下选择中文，点击确认，设备会自动重新开机。

添加无线网络

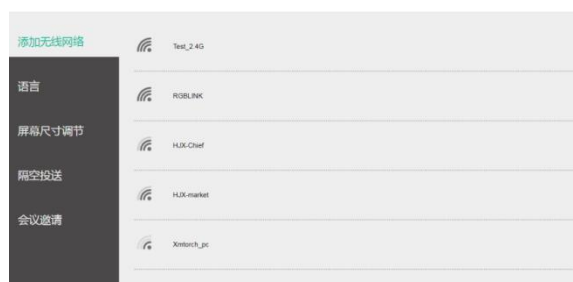

点击“添加无线网络”，在 WIFI 列表中选择要加入的网络，加入网络后 RX 端的显示器界面会显示加入局域网名称和所在的局域网内的 IP 地址。

屏幕尺寸调整



点击“屏幕尺寸调整”，可以放大或缩小 RX 端的显示大小。

AirPlay 投屏模式选择

针对支持 AirPlay 的设备，进入“隔空投送”可以选择投屏模式为“屏幕镜像”或者“流模式”。

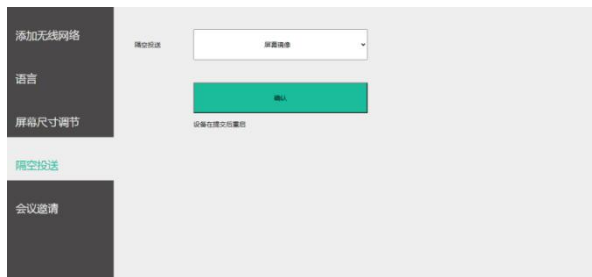

屏幕镜像和推流的区别在于：“屏幕镜像”屏投的是当前手机的画面，而“流模式”是指播放一些视频软件的视频时，会获取视频地址进行播放。

苹果设备具体的 AirPlay 的“流模式”和“屏幕镜像”的操作请查看苹果官网的技术支持

<https://support.apple.com/zh-cn/HT204289>

会议邀请

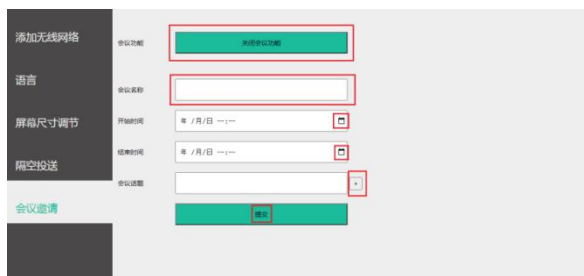

点击“会议邀请”，打开会议功能，输入会议名称，开始时间，结束时间，以及会议话题（最多可输入八个），点击提交，则会显示在大屏的右上角。

常见问题清单

1、TX 连接 RX 时，发生连接或配对不上的情况，该怎么办？

回复：**情况 1：**先判断 RX 处于哪种模式，若 RX 使用普通 USB 充电线（若使用 2.4G WIFI 模块充电线，无需考虑此模式切换问题），则 RX 需要处于 TX/DLNA/AirPlay 下，才可进行配对或者连接。如果 RX 处于 Miracast 模式，则需要轻触 RX 按键进行模式切换，模式状态显示屏上有具体信息提示。

情况 2：有些 TX 连接的 HDMI 信号源供电不足，所以需要给 TX 供电

2、ASK nano 的信号传输比用 HDMI 线材传输延迟和画质失真更大，这是为什么？

回复：无线传输是一个信号编码和解码的过程，因此，信号存在延迟和画质衰减是无法避免的。

3、如何实现中英文语言切换？

回复：在 ASK nano 的 WEB 端进行设置：电脑或手机进入 ASK nano 的 RX 热点->点击 Language 栏->中文和英文菜单选择。

4、设备的升级程序在哪里下载？

回复：所有设备出货前均已升级好，客户不需要自己升级。

5、客户收到设备后 TX 和 RX 需要重新配对吗？

回复：客户收到的设备在出货前都已进行配对，如果您额外增购 TX，那么就需要自行匹配，过程如下：先给 TX 和 RX 供电->长按 TX 端的投屏键，清除之前配对信息->TX 断电后重新接上电，TX 按键灯由红色变成蓝色，配对成功则显示紫色灯。

6、使用安卓手机，却无法投屏时，怎么办？

回复：**方法 1：**首先使用标配 2.4G 无线安卓模式兼容线给 RX 进行供电，按下 TX 按键退出投屏，安卓手机连接 ASK nano 热点，点击手机无线投屏，即可进行画面投送；

方法 2：首先使用 micro USB 线给 RX 供电，按下 RX 投屏键，切换成 Miracast Mode，安卓手机连接 ASK nano 热点，点击手机无线投屏，即可进行画面投送。

随附配件

ASK nano Meet 套装 (TX*2+RX*1)



ASK nano Starter 套装 (TX*1+RX*1)

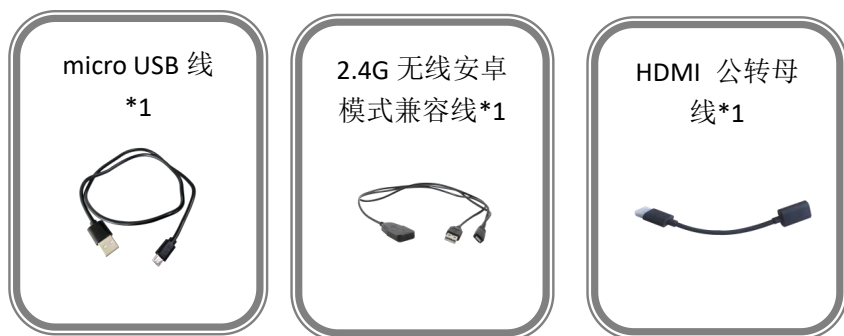

注：Type C 转 HDMI 转接头可支持 Type C 母头外接充电器向 Type-C 公头所连接的手机或者电脑供电，如下图所示：

